

Beo6

Útmutató

Tartalom

Termékdokumentáció, 4

Ismerje meg a Beo6 készülékhez mellékelt dokumentációt.

A Beo6 használata, 5

A Beo6 kijelzőjén látható gombok és a fizikai gombok használata.

A nem-Bang & Olufsen termékek működtetése, 6

Például a set-top box-ok működtetése.

A töltő használata, 7

Az asztali töltő használata.

A Beo6 Setup menüje, 8

A Beo6 Setup menüben található választási lehetőségek.

Vezeték nélküli hálózat beállítása, 11

A távirányító beállítása egy vezeték nélküli hálózatban.

Karbantartás, 15

A távirányító tisztítása.

Bevezetés

A Beo6 távirányító használójának igényei szerint beállítható, hogy Bang & Olufsen készülékeit otthonában egyszerűen kezelhesse.

Amikor megvásárol egy Beo6 távirányítót, a Bang & Olufsen forgalmazója konfigurálja azt, a felhasználó meglévő termékeinek megfelelően.

Ez lehetővé teszi azt, hogy a felhasználók mindegyike igénye szerint használhassa, és a Beo6 minden egyes gombja az egyéni beállítás szerint működjön.

Ez azt is jelenti, hogy ha új funkciók és szolgáltatások, például 2-utas kommunikáció, elérhetővé válik az Ön Bang & Olufsen termékeihez, a Beo6 távirányítót át kell konfigurálni a forgalmazónál, hogy támogassa ezeket az új funkciókat és szolgáltatásokat.

Ha megváltozik a termékek konfigurációja, például egy új készülékkel egészíti ki a meglévőket, akkor mindig kérje meg Bang & Olufsen forgalmazóját a Beo6 újbóli beprogramozására, hogy lehetővé váljon az új funkciók és szolgáltatások támogatása.

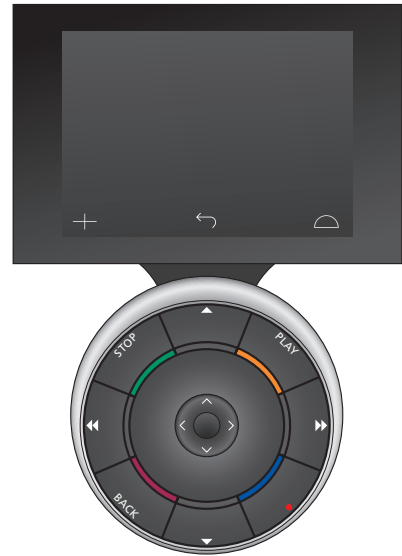

A Beo6 teljes mértékben kompatibilis a Beo5 távirányítóval. Ez azt jelenti, hogy ha egy használati útmutató ismertet egy műveletet a Beo5 távirányítóval, akkor az pontosan ugyan úgy elvégezhető a Beo6 távirányítóval is.

Termékdokumentáció

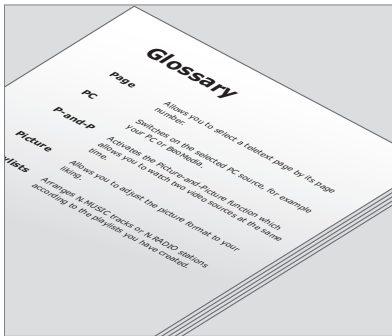

Az egyéni igény szerint kialakított Beo6 egyes gombjait a személyes Beo6 szójegyzékben ismertetjük.

A távirányítóhoz melléeltünk egy rövid Kezdő lépések útmutatót, amely ismerteti a távirányító alapfunkcióit. Ez az Útmutató bővebben ismerteti a távirányítót, például a gombok mozgatását, vagy a csatornaszámoknak a csatornák logói szerint újbóli kiosztását. Az Útmutatót frissítjük, ha új szolgáltatásokat és funkciókat kap a Beo6. Azonban a Beo6 akkor támogatja ezeket a frissítéseket, ha a távirányító megfelelően van konfigurálva.

Az Útmutató kiegészítéseként, egy személyes Beo6 gombfunkció áttekintés és egy ennek megfelelő szójegyzék is létrejön minden egyes alkalommal, amikor a Bang & Olufsen forgalmazó egyéni beállításokat végez a Beo6-on a felhasználó számára az üzletben.

A gombfunkciók áttekintése egy "térképet" ad a Beo6-hoz, és lehetővé teszi a keresett gomb vagy funkció gyors megkeresését.

A személyes Beo6 szójegyzékben az adott egyéni beállításban rendelkezésre álló összes gomb ismertetését megtalálja.

Ha megváltozik a konfiguráció, akkor kaphat egy olyan új szójegyzéket és áttekintést a Beo6 gombfunkcióiról, amely megfelel az új beállításnak.

A Beo6 használata

A Beo6 távirányítót, legelső használatba vétele előtt, fel kell tölteni. A távirányító feltöltésének módjáról a 7. oldalon olvashat.

A teljes feltöltés után a távirányító használatra kész.

A Beo6 kijelző bekapcsolásához, csak vegye kézbe a távirányítót, vagy érintse meg könnyedén a képernyőt. A Beo6 kijelzője világítani kezd, ha a környezet sötét. Ezt követően válasszon ki egy gombot, és érintse meg azt a képernyőn.

Egy jelforrás kiválasztása után a legtöbb műveletet a képernyő megnyomása révén, vagy a Beo6 gömbön keresztül kell elvégezni - például a hangerő beállítását, a műsorszámok vagy csatornák közötti átlépést és a lejátszás szüneteltetését.



Amikor kezébe veszi a távirányítót, vagy megérinti a képernyőt, a kijelző világítani kezd, ha a környezet sötét.

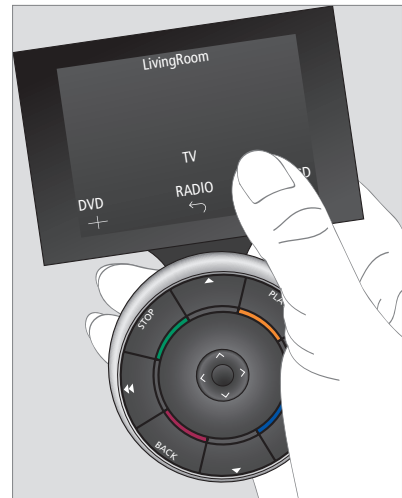

Amint aktívá válik a kijelző, láthatóvá válnak a képernyőn a gombok. Nyomjon meg egy gombot, ha aktiválni akar egy jelforrást vagy funkciót.

A nem-Bang & Olufsen termékek működtetése

Ha a Bang & Olufsen videó készüléke fel van szerelve egy perifériális egység vezérlővel, akkor csatlakoztathat támogatott nem-Bang & Olufsen készülékeket is hozzá, például set-top boxot - és továbbra is működtetheti a készüléket a Beo6 távirányítóval. A Bang & Olufsen a legtöbb általánosan használt set-top boxot támogatja minden piacon. Egyszerűen csak kérje meg a forgalmazót, hogy programozza be a Beo6-ot a set-top boxnak megfelelően, és annak távirányító gombjai megjelennek a Beo6 kijelzőjén.

Bizonyos más, nem-Bang & Olufsen termékek, mint például a világítás, a függönyök és sötétítők is működtethetők a Beo6 távirányítóval - némelyek a támogatott házautomatizálási rendszeren keresztül, mások közvetlenül a Beo6 készülékkel.

Készülékének főbb funkciói működtethetők a Beo6 távirányítóról. Nem minden funkció használható a Beo6-ról. A rendelkezésre álló szolgáltatások és funkciók a Beo6 kijelzőjén láthatók a készülék bekapcsolásakor.

Érdeklődjön Bang & Olufsen forgalmazójánál a nem-Bang & Olufsen termékek Beo6 készülékkel való működtetésének részleteiről.

MEGJEGYZÉS! A nem-Bang & Olufsen készülékekkel kapcsolatos gombokra vonatkozó ismereteket a Beo6 szójegyzéke nem tartalmazza és fordításuk sem áll rendelkezésre.

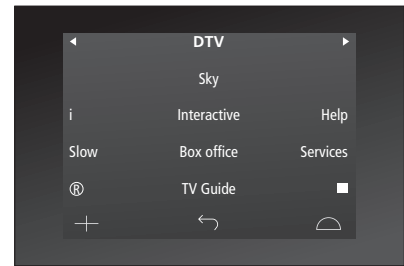

Példa set-top box működtetésénél használt gombokra.

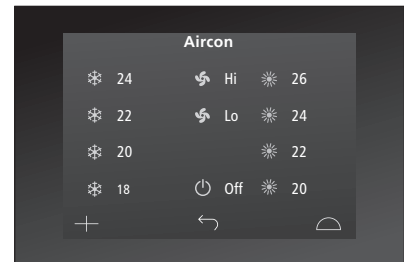

Példa a házautomatizálási rendszer működtetésére használt gombokra.

A töltő használata

A Beo6 akkumulátorral működő távirányító, mely rendszeres töltést igényel a zsinór nélküli telefonokhoz hasonlóan. Az erre a célra kialakított Beo6 töltő látja el ezt a feladatot.

Ha biztos akar lenni abban, hogy a Beo6 távirányító mindig fel van töltve, akkor javasoljuk, hogy amikor nem használja, helyezze azt a töltőre.

Ha nem tudja bekapcsolni a Beo6 távirányítót, amikor lenyomva tartja a központi gombot, akkor fel kell tölteni az akkumulátort.

Ha a távirányító teljesen lemerült, akkor helyezze a töltőre rövid ideig, így elegendő energiája lesz a TV vagy a rádió bekapcsolására. Majd a tévzés vagy rádiózás közben hagyja a töltőn.

Helyezze a távirányítót megfelelően a töltőre. A teljes feltöltéshez a Beo6 távirányítónak négy órára van szüksége.

Teljesen feltöltve az akkumulátor kapacitása mintegy egy heti készenléti módra vagy kettő-négy órányi intenzív használatra elegendő.

A kijelzőn egy szöveges üzenet jelzi, ha eljött a távirányító feltöltésének ideje.

A 2-utas kommunikáció használata rövidíti az akkumulátor használati idejét. Ne feledje, hogy ha a távirányítónak töltésre van szüksége, akkor gondok jelentkezhetnek a vezeték nélküli kommunikációban.

Teljesítményigény

A Beo6 energiát fogyaszt, amikor be van kapcsolva, különösen, ha működik a háttérvilágítás. Ezért a Beo6 fokozatosan kikapcsol, ha nincs használatban:

- 10 másodperc után, a háttérvilágítás elhalványul
- 30 másodperc elteltével, a Beo6 készenléti módra vált át és fekete képernyőt jelenít meg

Ha módosítani kívánja ezeket a beállításokat, lapozzon az Útmutató 8. oldalára.

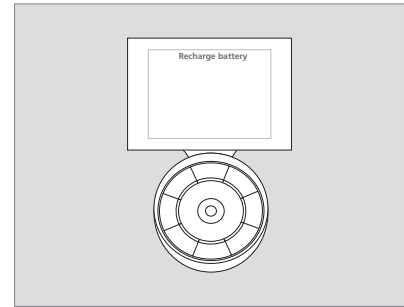

A 'Recharge Battery' (Töltse fel az akkumulátort) üzenet jelzi a kijelzőn, ha fel kell tölteni az akkumulátort.

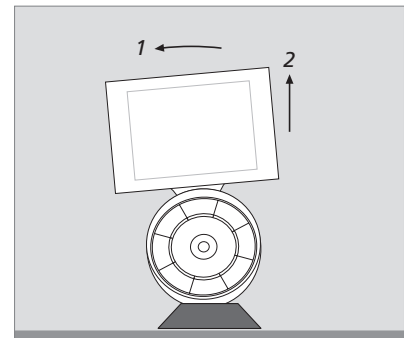

A töltő mágnessel van felszerelve, amely szilárdan tartja a Beo6 készüléket. Ha elveszi a távirányítót, akkor meg kell kicsit döntenie, és utána tudja leemelni a töltőről.

Beo6 Setup menüje

A távirányítón van egy **Setup** menü, amely lehetővé teszi, hogy számos beállítást maga a felhasználó módosíthasson. A **Setup** menübe való belépéshez, nyomja meg és tartsa megnyomva a készenléti gombot, miközben megnyomva tartja a központi gombot a gömbön.

Navigálás a Setup menüben

Navigálhat és tételeket is kiválaszthat a **Setup** menüben közvetlenül a képernyőn, valamint a **központi** gomb és a gömbön található nyílombok (<, >, ↗ és ↘) segítségével.

Egy menüétel kiválasztásához, vigye a vonalas jelzőt az aktiválni kívánt gombra, majd nyomja meg a **központi** gombot. Az **Edit** menüben, nyomja meg a **központi** gombot a képernyőn, hogy megjelenjen egy almenü.

Ha vissza akar lépni egy szintet a **Setup** menüben, akkor nyomja meg a **BACK** gombot a gömbön, vagy a ↶ gombot a képernyőn. A módosítások mentése automatikusan megtörténik, amikor kilép a Setup menüből.

A Setup menü opciói ...

Edit ... Lehetővé teszi gombok megjelenítését és elrejtését a Beo6 kijelzőjén, valamint a csatornanevekhez kapcsolt csatornaszámok módosítását a csatorna- vagy állomásmenüben.

Wireless ... Lehetővé teszi a Beo6 beállítását a vezeték nélküli hálózat számára. Erről bővebben a 11. oldalon olvashat.

Settings ... A háttérvilágítás tompításának és a kijelző kikapcsolásnak* a módosítását teszi lehetővé. A Beo6 minden beállítását visszaállíthatja a Bang & Olufsen forgalmazó által beállított eredetire is.

Config ... A Beo6 alapállapot szerinti konfigurációjának beállítását teszi lehetővé.

Option Pgm ... A Bang & Olufsen készülékek Option programozását teszi lehetővé.

Info ... A Beo6 szoftververziójára, az akkumulátor állapotára és a Beo6 legutóbbi konfigurációjának időpontjára vonatkozóan tartalmaz adatokat.

**Ne feledje, hogy minél hosszabb ideig világít a háttérvilágítás, annál gyakrabban kell újratölteni a távirányítót.*

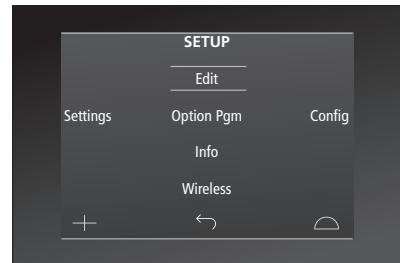

A Setup menüben két vízszintes vonal jelzi, hogy melyik gomb van kijelölve. Nyomja meg a központi gombot a kiválasztáshoz.

Edit gombok

Az **Edit** menüben eltávolíthat használaton kívüli gombokat, és megjeleníthet éppen nem látható gombokat.

Egy gomb megjelenítése vagy eltüntetése:

- > Válassza az **Edit** funkciót a **Setup** menüből.
- > Az érintőképernyő gombjaival válassza ki az első zónát, majd a szerkesztendő gomb jelforrását.
- > Nyomja meg a megfelelő érintőgombot, majd a **központi** gomb megnyomásával válassza ki a szerkeszteni kívánt gombot; az aktuálisan elrejtett gombok szürke színben láthatók.
- > Nyomja meg ismét a **központi** gombot a gomb szerkesztéséhez. A módosítások mentése automatikusan megtörténik, amikor kilép a menüből.

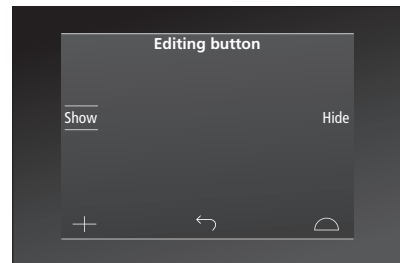

A csatornaszámok megváltoztatása

Ha az Ön programszolgáltatója áthelyez egy csatornát, például az 5-ös csatornáról a 6-os csatornára, a Beo6 távirányítót úgy kell beállítani, hogy a helyes csatornaszámot továbbítsa, ha megnyomják a logót.

Új csatornaszám hozzárendelése egy csatorna logójához:

- > Válassza az **Edit** funkciót a **Setup** menüből.
- > Az érintőképernyő gombjaival válassza ki az első zónát, majd a szerkesztendő gomb jelforrását.
- > Nyomja meg a **Channel** gombot.
- > A navigációs gombokkal válassza ki a szerkesztendő logót, majd nyomja meg a központi gombot.
- > Nyomja meg a **Number** gombot.
- > A **Clear** gomb megnyomásával törölje a régi számot, majd írja be az újat.
- > A **Store** megnyomásával mentse el a számot.
- > A **Back** megnyomásával lépjen ki a menüből.

Természetesen kapcsolatba léphet a Bang & Olufsen forgalmazóval is, hogy ők végezzék el a távirányítón a módosításokat.

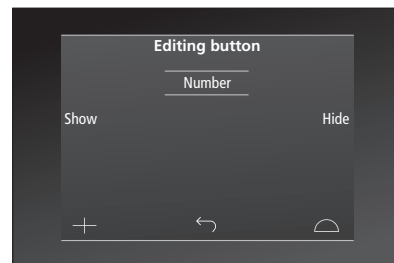

Vezeték nélküli hálózat beállítása

Ha erre konfigurálva van, a Beo6 távirányító képes egy vezeték nélküli hálózathoz csatlakozni. Ez engedélyezi a 2-utas kommunikációt azokkal a készülékekkel, amelyeket a Beo6 irányít.

A csatlakozás többféleképpen valósulhat meg a meglévő vezeték nélküli hálózattól függően.

A Bang & Olufsen specifikus hozzáférési pontokat javasol a hálózati kapcsolathoz. Ha bővebb információkra van szüksége, forduljon a forgalmazóhoz.

Fontos, hogy a beállítás alatt szorosan közel legyen ahhoz az elérési ponthoz, amelyhez a Beo6 egységet csatlakoztatja.

Vezeték nélküli Bang & Olufsen hálózatának minden elérési pontján el kell végezni a csatlakoztatást.

Ne feledje, hogy csak néhány Bang & Olufsen készülék támogatja a 2-utas kommunikációt. A funkciókra és azok használatára vonatkozó ismereteket lásd a készülékek útmutatóiban.

A vezeték nélküli kommunikáció engedélyezése

A vezeték nélküli modul gyárilag ki van kapcsolva. Ezért, mielőtt egy vezeték nélküli elrendezést csatlakoztat, engedélyeznie kell a vezeték nélküli modult.

A vezeték nélküli modul engedélyezése

- > Válassza a **Wireless** funkciót a **Setup** menüben.
- > Nyomja meg az **On/Off** gombot a Beo6-on.
- > Válassza az **Enable** funkciót a Beo6-on – az aktív beállítás pirossal van jelölve.

A vezeték nélküli modul a Beo6-on energiát használ fel és csökkenti az elem élettartamát. Ezért javasoljuk, hogy kapcsolja ki a vezeték nélküli modult, ha nem tudja vagy nem kívánja használni a vezeték nélküli funkciót.

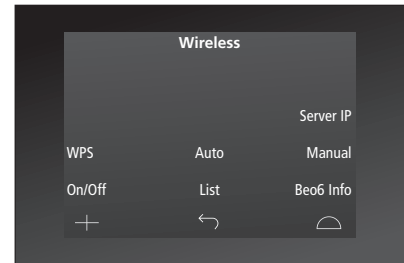

A vezeték nélküli beállítás menü.

Automatikus vezeték nélküli csatlakozás

A Bang & Olufsen által javasolt hozzáférési pontok támogatják az automatikus csatlakozást – más néven a WPS-t (Wi-Fi Protected Setup). A hozzáférési ponton kell lennie egy 'csatlakozás' (WPS/C) gombnak.

Erről bővebben a csatlakozási ponthoz adott útmutatóban olvashat.

Automatikus csatlakozás egy vezeték nélküli elrendezéshez

- > Válassza a **Wireless** funkciót a **Setup** menüből.
- > Nyomja meg a **WPS** funkciót a Beo6-on.
- > Nyomja meg a 'csatlakozás' gombot az Ön hozzáférési pontján.
- > Nyomja meg az **OK** gombot a Beo6 távirányítón. A Beo6 csatlakozik a hozzáférési ponthoz, ez eltarthat egy kis ideig.
- > A csatlakozás létrejötte után a **Connection OK** válik láthatóvá a Beo6 kijelzőjén.
- > Az **OK** megnyomásával térjen vissza a **Wireless** menübe.
- > Ha szükséges, lépjen át a következő hozzáférési pontra és ismételje meg az eljárást, az Ön vezeték nélküli hálózatának összes hozzáférési pontján.
- > A **Back** megnyomásával lépjen ki a menüből.

Ha a csatlakozás nem jött létre, a **Connection failed** válik láthatóvá a Beo6 kijelzőjén. Lépjen közelebb a hozzáférési ponthoz, és próbáljon ismét csatlakozni, vagy használja a manuális csatlakozást.

Vezeték nélküli hálózatok keresése

A tartományon belül a Beo6 minden hálózatot képes letapogatni, a felhasználó pedig ezek közül azt választhatja ki, amelyiket akarja. Ez például akkor használható, ha a hozzáférési pont nem támogatja az automatikus beállítást.

Hálózatok keresése a Beo6 távirányítóval

- > Válassza a **Wireless** funkciót a **Setup** menüből.
- > Nyomja meg az **Auto**-t. A Beo6 elindítja a hálózatok keresését, ez eltarthat egy kis ideig.
- > A tartományon belüli hálózatok listája megjelenik a Beo6 kijelzőjén. Nyomja meg azt, amelyikhez csatlakozni szeretne.
- > Ha hálózati jelszóra van szükség, akkor megjelenik a jelszó beírására szolgáló kijelzés.
- > Írja be a jelszavát, majd nyomja meg a **GO** gombot.
- > A csatlakozás létrejötte után a **Connection OK** válik láthatóvá a Beo6 kijelzőjén.
- > Az **OK** megnyomásával térjen vissza a **Wireless** menübe.
- > Ha szükséges, lépjen át a további hozzáférési pontokra és ismételje meg az eljárást, az Ön vezeték nélküli hálózatának összes hozzáférési pontján.
- > A **Back** megnyomásával lépjen ki a menüből.

A lista legelején az a hálózat látható, amely a legerősebb jelet szolgáltatja azon a helyen, ahol a távirányító el van helyezve. Ez valószínűleg az a pont, amelyhez Önhöz a legközelebb esik.

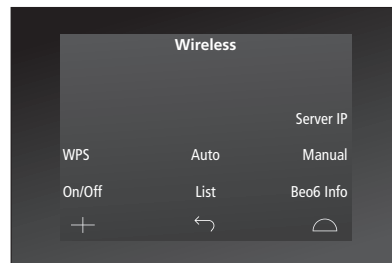

A vezeték nélküli beállítás menü.

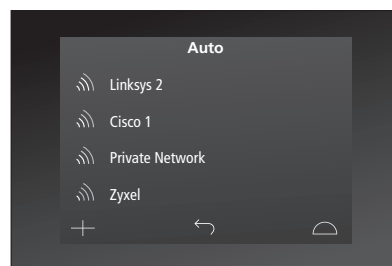
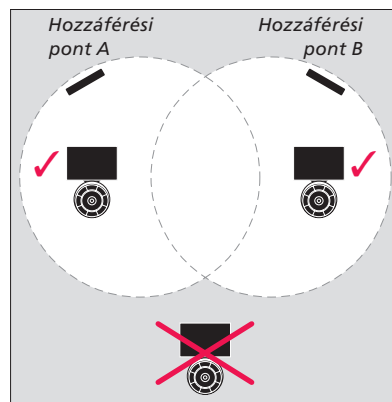

A rendelkezésre álló vezeték nélküli hálózatok listája, látható mindegyik kapcsolat erőssége is.

Vezeték nélküli beállítás manuálisan

Ha a hálózatot rejtett SSID-vel állították be, akkor manuálisan kell létrehozni a csatlakozást. Ez azt jelenti, hogy be kell írnia a hálózat (SSID) megnevezését, egy jelszót és a hálózati hitelesítést.

Beállítás manuálisan

- > Válassza a **Wireless** funkciót a **Setup** menüből.
- > Nyomja meg a **Manual** gombot a Beo6 távirányítón.
- > Írja be a hálózat nevét (SSID) a kijelzőbe, majd nyomja meg az **OK** gombot.
- > Válassza ki a hálózati hitelesítést. A következő opciók közül választhat: **Open**, **WPA** és **WPA2**.
- > Megjelenik egy kijelző a jelszó beírásához.
- > Írja be a jelszavát, majd nyomja meg a **GO** gombot.
- > A csatlakozás létrejötte után a **Connection OK** válik láthatóvá a Beo6 kijelzőjén.
- > Az **OK** megnyomásával térjen vissza a **Wireless** menübe.
- > Ha szükséges, lépjen át a további hozzáférési pontokra és ismételje meg az eljárást, az Ön vezeték nélküli hálózatának összes hozzáférési pontján.
- > A **Back** megnyomásával lépjen ki a menüből.

Új IP cím beírása

Ha a működtetni kívánt készülék másik IP címet kap, akkor a Beo6-on egy új IP címet kell beírnia, hogy lehetséges legyen a 2-utas kommunikáció.

Ha a Beo6-ot használja 2-utas kommunikációra a BeoSound 5-tel, akkor először a BeoSound 5-ön kell megnéznie az IP címet.

Új IP cím beírása

- > Keresse meg a BeoSound 5-ön az IP címet úgy, hogy a **NETWORK INFO** menüben megnézi az **IP ADDRESS**-t. A cím lehet például ilyen: 192.168.100.111.
- > Válassza a **Wireless** funkciót a **Setup** menüben.
- > Nyomja meg a **Server IP**-t a Beo6-on.
- > Írja be az IP címet a kijelzőbe, majd nyomja meg a **GO**-t.

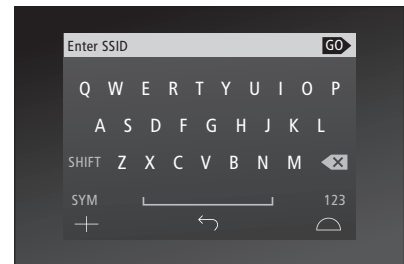
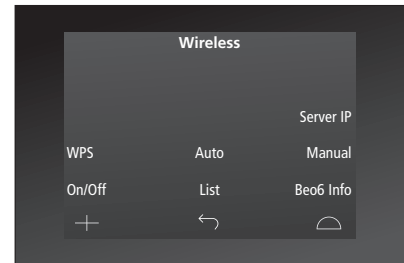

Hálózatok listája

A Beo6 automatikusan csatlakozik azokhoz a hozzáférési pontokhoz, amelyekhez csatlakoztatva lett, ha Ön azok között mozgatja a készüléket. Azonban, előhívhat egy listát a hálózatokról, és megtekintheti azok állapotát, vagy el is távolíthat csatlakozásokat, ha akar. Csatlakozások eltávolítása hasznos lehet, ha áthelyezi vagy kicseréli hozzáférési pontját.

Egy hálózati csatlakozás eltávolítása

- > Válassza a **Wireless** funkciót a **Setup** menüből.
- > Nyomja meg a **List** gombot.
- > A csatlakoztatott hálózatok listája megjelenik a Beo6 kijelzőjén. Nyomja meg azt, amelyiket el szeretné távolítani.
- > Az **Eltávolít** megnyomásával távolítsa el a hálózatból.
- > A **Back** megnyomásával lépjen ki a menüből.

Hálózati problémák

A Beo6 egy hordozható eszköz, a vezeték nélküli funkció pedig a vezeték nélküli beállítástól és a házon belüli lefedettségtől függ. Egy korábban jól működő beállításban is keletkezhetnek idővel problémák, mert a környezet változik. Ha gondjai lennének az elrendezésével vagy bármilyen kérdése lenne, lépjen kapcsolatba a Bang & Olufsen forgalmazójával.

Hálózati információk megtekintése a Beo6 távirányítón

- > Válassza a **Wireless** funkciót a **Setup** menüből.
- > Nyomja meg a **Status** gombot.
- > Az aktuálisan használt vezeték nélküli hálózat állapota tekinthető meg a kijelzőn.
- > A **Back** megnyomásával lépjen ki a menüből.

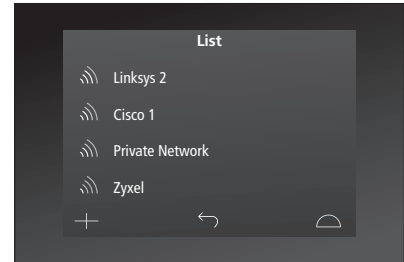

Azoknak a hálózatoknak a listája, amelyekhez csatlakozott.

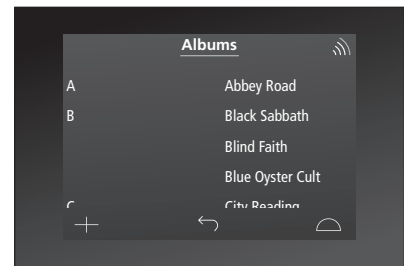

Amikor egy készüléket vezeték nélkül működtetnek, a jobb felső sarokban látható a jel erőssége. A jel erőssége legalább két 'sáv' legyen a működés fenntartásához.

Karbantartás

Javasoljuk, hogy tisztítás közben a távirányító ne legyen bekapcsolva. A kikapcsoláshoz nyomja meg és tartsa megnyomva a **központi** gombot.

Ha ismét vissza szeretné kapcsolni a távirányítót, akkor nyomja meg ismét és tartsa megnyomva a **központi** gombot.

Tisztítás

A zsír- és koszfoltokat puha, szakadásmentes, néhány cseppnyi enyhe mosóanyagot tartalmazó vízbe merített ruhával törölje le.

A távirányító kijelzőjének tisztításához enyhe ablaktisztító folyadékot használjon. A kijelző lehető legjobb állapotának megőrzése érdekében ügyeljen arra, hogy ne maradjanak tisztítófolyadék nyomok az üvegen.

Ha a kijelző üvege megsérül, lépjen kapcsolatba a forgalmazóval és cseréltesse ki.

Ne feledje, hogy bizonyos mikroszálas törleruhák, erős dörzsölő hatásuk következtében, megsérthetik az üveget.

Megjegyzés! Soha ne használjon alkoholt vagy más oldószert a távirányító egyik részének tisztításához sem!